

GARDE-CORPS ALUMINIUM

KITAL®



Un projet de garde-corps ?
Rien de plus simple !

LEROYMERLIN

Nous vous garantissons la haute qualité des produits LEROY MERLIN



Remplissage verre feuilleté incolore

Modèles à Remplissage

(en version horizontale et fixation sur dalle uniquement)

Garde-corps aluminium au design résolument moderne, KITAL® à remplissage est fourni sur-mesure et livré pré-monté d'usine.

Les différentes versions

KITAL® à remplissage existe en 2 versions :

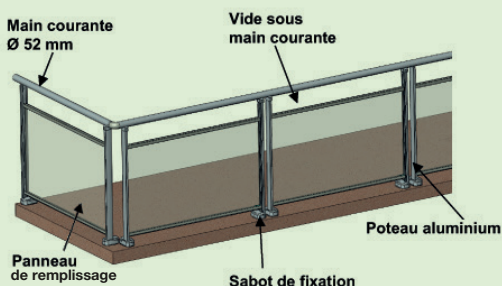

Version avec vide sous main courante

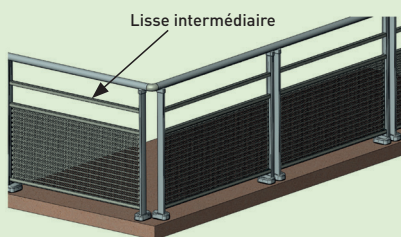

Version avec lisse intermédiaire

Plusieurs types de remplissage

3 types de remplissage, déclinables en plusieurs variantes, sont disponibles :

- Verre feuilleté 8 mm (incolore, opale, bronze)
- Tôle aluminium avec motifs en découpe laser, laquée à la teinte du garde-corps
- Tôle aluminium perforée R10 T15 laquée à la teinte du garde-corps

Raccords d'angles

Plusieurs raccords d'angles, fixes et articulés, permettent de s'adapter à la plupart des configurations de chantiers (version horizontale uniquement).

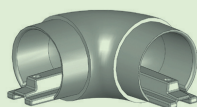

Raccord fixe (angle à 90°)

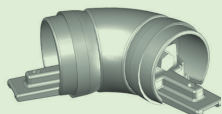

Raccord articulé

Coloris standard*

*Finition : texturé fin



Blanc RAL 9010



Gris RAL 7016

Un garde-corps sur-mesure

KITAL® à remplissage est fourni sur-mesure (aucune découpe lors de la pose) et livré pré-monté d'usine : panneaux de remplissage fixés dans leur cadre aluminium et pré-montés entre poteaux.

Plan d'implantation détaillé fourni par www.kital.fr.



Remplissage verre feuilleté opale

3 types *de Remplissage*

1 - Remplissage Verre

Remplissage verre feuilleté, épaisseur 8 mm, disponible en incolore, opale ou bronze.

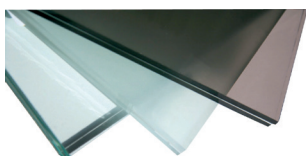

*3 Verres feuilletés 8 mm
(incolore, opale, bronze)*



2 - Remplissage tôle aluminium découpe laser

2 motifs au choix (avec ronds ou à vagues) réalisés en découpe laser.

Épaisseur de tôle : 3 mm en version avec vide sous main courante et 2 mm en version avec lisse intermédiaire.



*Exemple : motif avec ronds,
en version avec vide sous main courante*



*Exemple : motif à vagues,
en version avec lisse intermédiaire*

3 - Remplissage tôle aluminium perforée

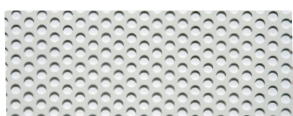

Remplissage tôle aluminium perforée R10 T15 (trous de 10 mm, entraxe de 15 mm), laquée à la teinte du garde-corps. Épaisseur de tôle 2 mm.



Modèles à Barreaudage

(en versions horizontale et escalier, fixations sur dalle et en applique)

Garde-corps aluminium au style classique, KITAL® à barreaudage est la solution idéale pour vos escaliers, grâce au système à barreaux articulés.

La solution idéale pour les escaliers

Adaptez immédiatement et sans difficulté KITAL® à barreaudage à la pente de votre escalier, en faisant simplement pivoter l'échelle de barreaux articulés (pente de 0 à 45°).



Faites pivoter puis fixez

Modèle sans vide sous main courante



Faites pivoter puis fixez

Modèle avec vide sous main courante

Personnalisez votre garde-corps grâce aux accessoires décoratifs



Lune

Demi-lune

Losange



Croisillon

Papillon

Manchon

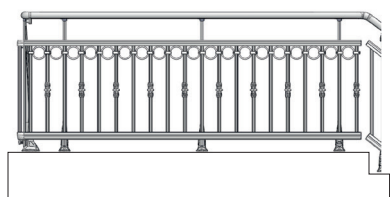

Exemple avec lunes et manchons

Raccords d'angles

Plusieurs raccords d'angles, fixes et articulés, permettent de s'adapter à la plupart des configurations de chantiers (versions horizontale et escalier).



Exemples de raccords articulés



Pour échelles de barreaux



Pour main courante Ø 52 mm

Fixation sur dalle ou en applique

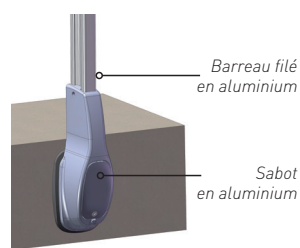

Barreau filé en aluminium

Sabot en aluminium

Illustration de la fixation en applique

Coloris standard*

*Finition : texturé fin

	Blanc RAL 9010
	Noir RAL 9005
	Gris RAL 7016

Un garde-corps facilement ajustable

Les échelles de barreaux et la main courante (en version avec vide sous main courante) sont fournies en longueurs standard de 2 m ou 4 m, à découper et à ajuster à la pose.

Plan d'implantation détaillé et fiche de découpe fournis par www.kital.fr.

Main courante *murale*

La main courante murale Aluminium, à usage intérieur et extérieur, s'adapte facilement aux différentes configurations.

Plusieurs raccords d'angles, fixes et articulés

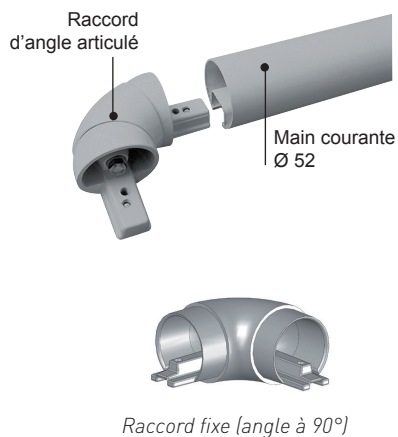

2 types de fixation

Ecuyer pour fixation murale

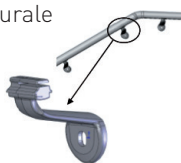

Plaque pour fixation sur placo

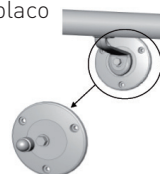

Crosse pour extrémité main courante

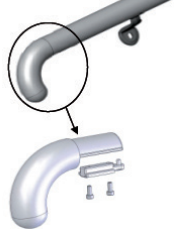

Fixation en tableau possible



Coloris standard*

Blanc RAL 9010



Noir RAL 9005



Gris RAL 7016



*Finition : texturé fin

Pas de RAL hors standard en main courante murale

Thermolaquage haute qualité des profilés, au label QUALICOAT

Préparation des profilés en qualité marine, label QUALIMARINE.



Une main courante adaptable

La main courante murale est fournie en longueur de 2 m ou 4 m (selon configuration) à découper et à ajuster à la pose. Le produit est livré avec tous ses accessoires (chevilles et vis non fournies, à adapter au support mural).

La main courante murale n'est pas disponible sur www.kital.fr.

Adressez-vous à votre conseiller de vente.

GARDE-CORPS ALUMINIUM

KITAL®



Avec **kital.fr**
réalisez votre projet
en mode **Simplicité !**

Votre projet en quelques clics avec le configurateur www.kital.fr

Construire et valider son projet de garde-corps sur www.kital.fr est non seulement très facile, c'est aussi un vrai plaisir ! Comparer les versions, choisir ses accessoires décoratifs, revenir en arrière et changer un critère, valider ses préférences, établir plusieurs devis et comparer les prix. Tout ceci est un jeu d'enfant sur www.kital.fr.

Votre plan d'implantation sur-mesure

Une fois votre projet validé sur www.kital.fr, le configurateur établit immédiatement le plan d'implantation de votre garde-corps, en précisant les cotes et l'emplacement des poteaux dans le respect des normes de sécurité en vigueur. Une fiche de découpe sur-mesure est également fournie pour KITAL® à barreaudage.

Vos avantages KITAL® pour une pose simple et fiable

- Réglage de la verticalité avant/arrière des poteaux à l'aide de la cale de réglage sous le sabot (fournie avec chaque poteau)
- Réglage possible de l'horizontalité de la main courante pour compenser une éventuelle irrégularité de maçonnerie
- Une seule fixation par poteau, avec cartouche de scellement chimique fournie

Pour votre *Tranquillité*

SÉCURITÉ

Conformité aux normes NF

Kital® est conforme aux normes et règles de sécurité en vigueur, relatives aux garde-corps pour la protection des personnes et la prévention des dangers de chute : normes NF P01-012 et NF P01-013, fixées par l'AFNOR. Kital® est certifié par un bureau de contrôle agréé.

Fixations fournies

Chevilles chimiques et visserie en acier inoxydable sont fournies avec le produit.

QUALITÉ

Finitions

Thermolaquage haute qualité des profilés, au **label QUALICOAT**. Aspect moderne et résistance accrue aux rayures grâce à la finition texturé fin. Préparation des profilés en qualité marine (**label QUALIMARINE**) qui renforce durablement la tenue du laquage.

Garantie

Tenue du laquage garantie 5 ans, sous réserve d'un entretien périodique (2 à 4 fois par an selon l'environnement).

CHOIX

Plusieurs modèles et de nombreux choix décoratifs. Teintes standard complétées par 15 coloris RAL hors standard disponibles pour toute commande de garde-corps de 5 mètres minimum (avec plus-value).

Consultez les coloris RAL proposés sur www.kital.fr.

L'aluminium est un matériau noble et recyclable.

L'aluminium ne rouille pas.

Entretien minimum (eau tiède savonneuse et rinçage).



NF P 01-012
NF P 01-013

